

ANALITIČKA KEMIJA II

- **uvod; normizacija; mjeriteljstvo; intelektualno vlasništvo**

opis (ime) pojma	sadržaj pojma
ANALIZA	<ul style="list-style-type: none"> • kemijska reakcija razlaganja
ANALITIČKA KEMIJA	<ul style="list-style-type: none"> • kemijska reakcija razlaganja • i odvajanje smjese • i klasični kemijski dokazni postupak
ANALITIKA	<ul style="list-style-type: none"> • kemijska reakcija razlaganja • i odvajanje smjese • i klasični kemijski dokazni postupak • i instrumentni dokazni postupak, kao i postupci određivanja strukture i svojstava



A ⊆ B ⊆ C

lat. *analysis* ← grč. *análysis* ≈ *analýein*: rastavljati

ANALITIČKA KEMIJA

KVALITATIVNA

KVANTITATIVNA



klasična →
otopine, krutine;
organske, anorganske tvari;



suvremena →
instrumentna

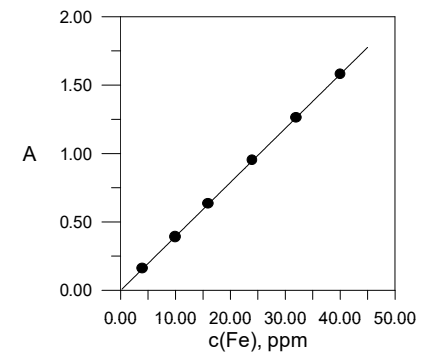
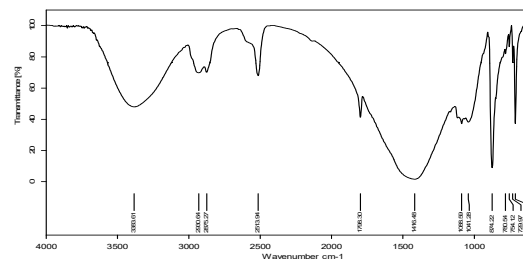

- sastojak uzorka koji se određuje naziva se **analit**
- informacija o analitu je uvijek vezana uz **signal**
 - materijalni aspekt podatka koji u sebi nosi značenje (smisao) vezano uz stanja ili procese
- analitički važni signali su:
 - promjena boje otopine ili plamena
 - talozi (nastanak, boja, morfologija)
 - temperaturne razlike
 - napon, otpor, struja
 - spektralne linije
 - apsorbancija
 - intenzitet emitiranog ili apsorbiranog zračenja
 - indeks loma

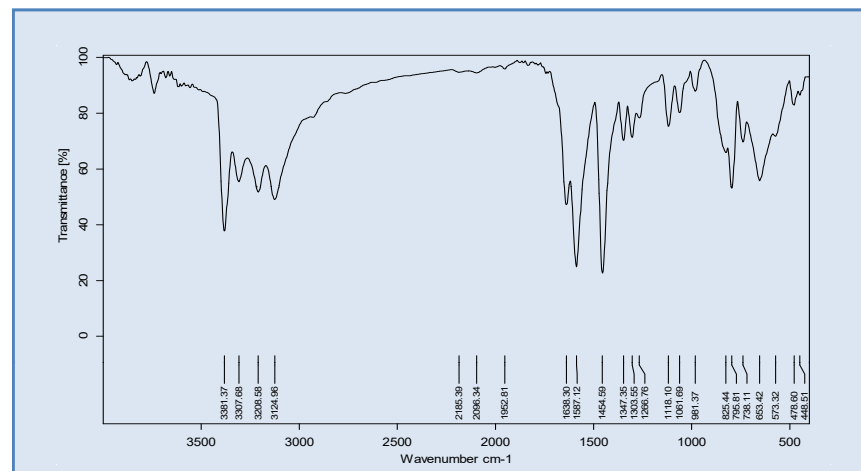
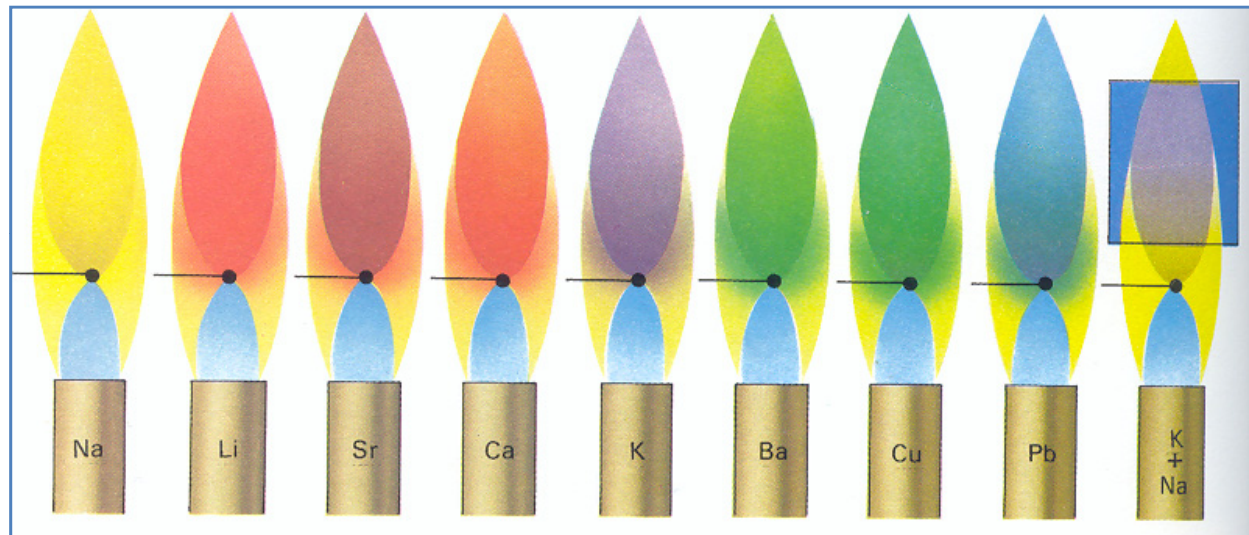
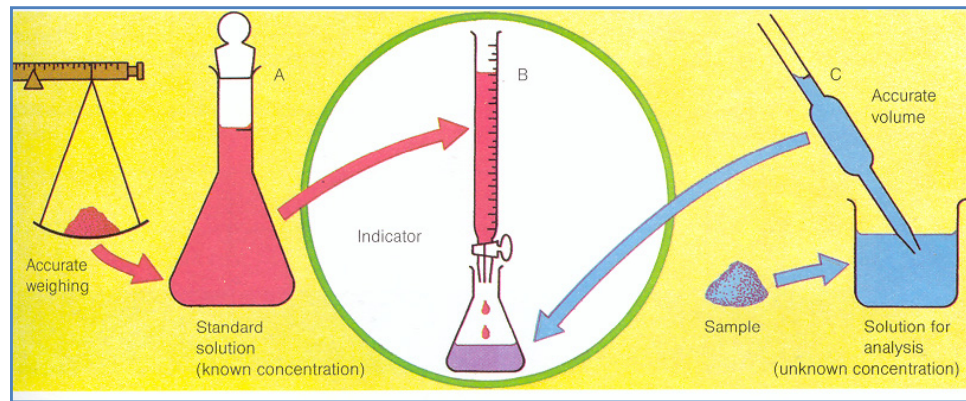
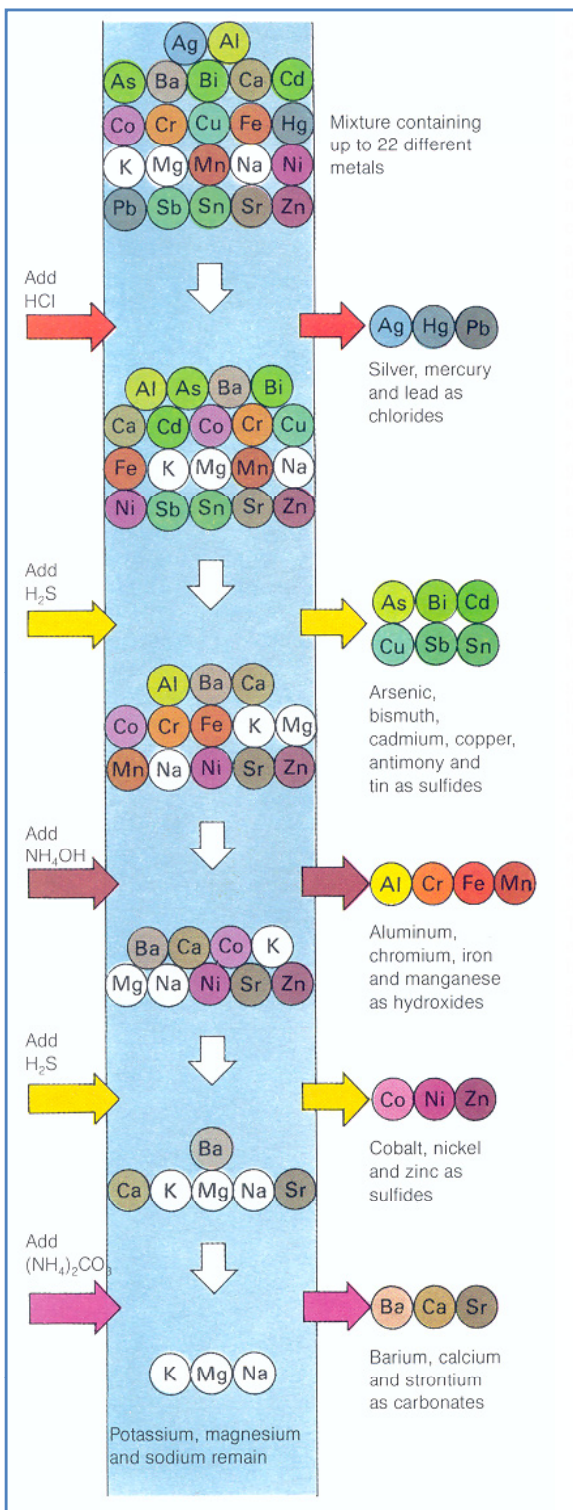

stehiometrija ⇒ kemijski račun

gravimetrija ⇒ masa (vaga)

- osnovni pojmovi i mehanizmi
- taložni reagensi i talozi ⇒ svojstva i vrste



titrimetrija (volumetrija) ⇒ volumen (odmjereno suđe)



→ **vodne otopine** ⇒ svojstva, pojmovi, definicije, vrste

→ **titracije** ⇒ vrste, mehanizmi, krivulje, pojmovi i definicije



instrumentne metode \Rightarrow odziv mjerila instrumenta

- \rightarrow kemijska pozadina dobivanja analitičkog signala
- \rightarrow obradba i značenje analitičkog signala

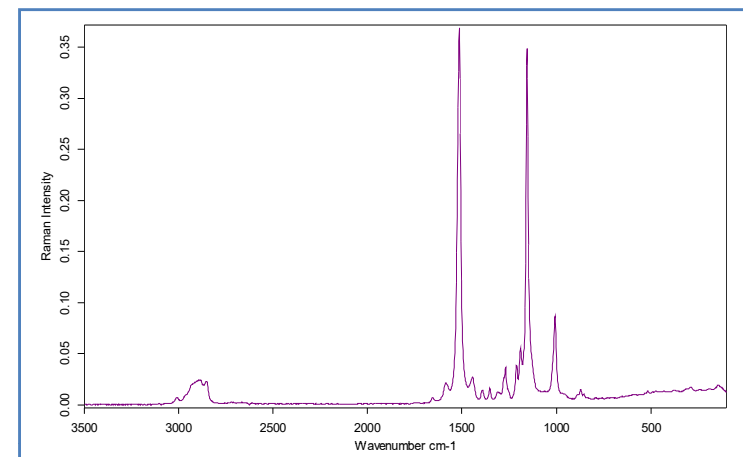
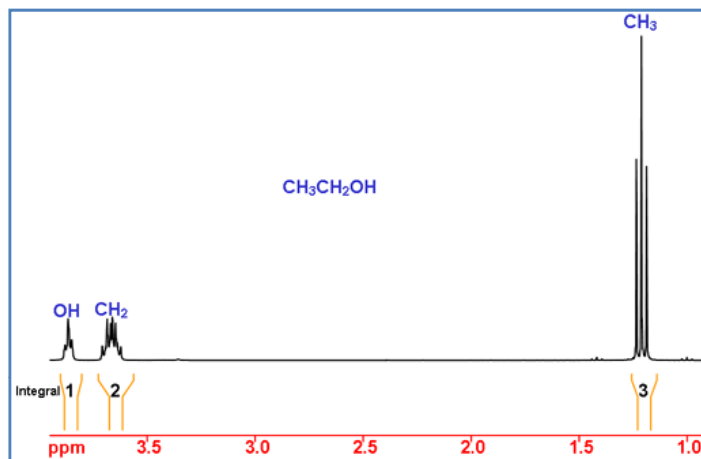
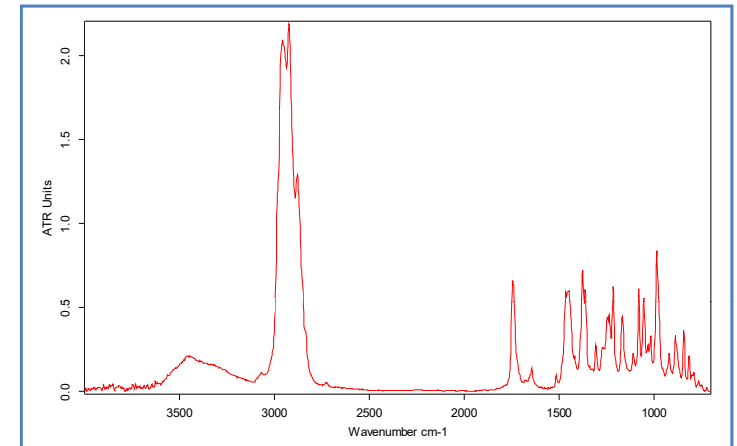
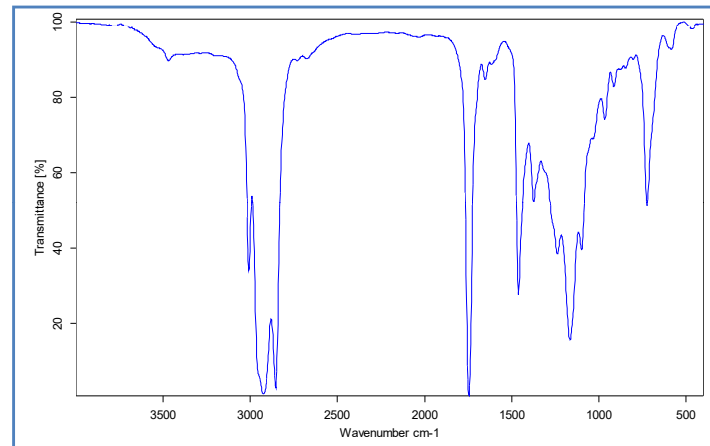
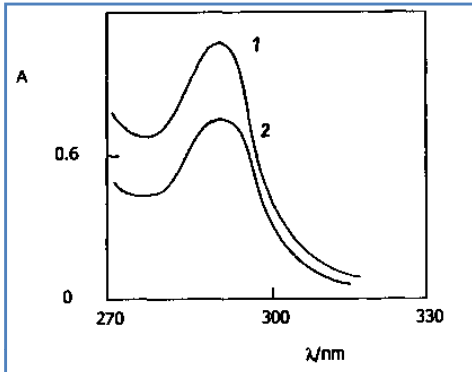

statistika \Rightarrow osnovni pojmovi i račun

niz primjenskih područja: (interdisciplinarnost)

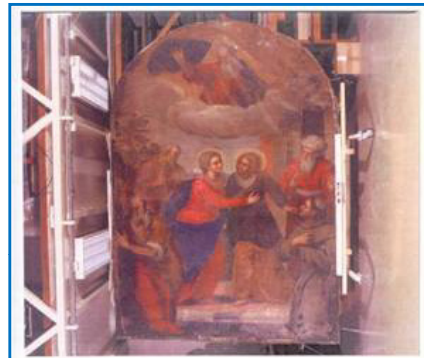

- kemija (i biokemija)
- biologija (i ekologija)
- fiziologija i medicina
- farmacija
- prehrambena industrija
- geologija
- arheologija
- materijali



ANALIZA REALNIH (SLOŽENIH) UZORAKA

- definiranje uzorka
 - područje koncentracije sastojaka
 - stupanj točnosti analize
 - prisutnost drugih sastojaka
 - fizička i kemijska svojstva realnog uzorka
 - broj uzoraka
- odabir metode
- provjera metode
 - analiza standarda
 - dodatak unutrašnjeg standarda
 - primjena drugih metoda
- procjena točnosti analize

○ priprava uzoraka za analizu:

• prikupljanje uzorka (uzorkovanje)



• priprava laboratorijskog uzorka



○ uklanjanje interferencija

○ analiza odabranog sastojka prethodno odabranom metodom

○ prosudba dobivenog rezultata

UZORKOVANJE

- **ključan korak** za uspješnu analizu realnih uzoraka

identifikacija statističke populacije



prikupljanje grubog uzorka



smanjenje grubog na laboratorijski uzorak

- različite vrste uzoraka - različita pravila
- pravila su rezultat prirode uzoraka i zahtjeva analize
- pravila su propisana **strukom i zakonom**

Primjer: uzorkovanje tla

- preduvjet dobre analize je **dobro uzet uzorak tla**
- uzorak mora **kvalitetno predstavljati površinu** s koje je uzet
- **prosječni uzorak tla:**
 - smjesa od 15–20 pojedinačnih uzoraka tla koja predstavlja analiziranu površinu u pogledu kemijskih, fizikalnih i bioloških svojstava
- veličina analitičke jedinice ovisi o:
 - kulturi
 - heterogenosti površine
 - cilju istraživanja
- **homogeniziranje** uzorka (miješanje i usitnjavanje tla)

- **pristup uzorkovanju**
 - pripremiti **kopije planova površina** s ispravnim nazivima i oznakama
 - pripremiti **potreban alat i pribor** za rad na terenu (sonde, vrpce, vrećice, metar, lopatu, nož, dnevnik za vođenje evidencije uzoraka...)



- provesti **raspoznavanje terena** i uz pomoć kvalitativnih metoda odrediti raspored i veličinu analitičkih jedinica
- **ucrtati** raspored prosječnih uzoraka na kopiju planova
- **masa pojedinačnog uzorka**
 - definirana vrstom i veličinom istraživanja
- **doba uzorkovanja**
 - određeno vrstom analiza
- **označavanje uzoraka**
 - grafitnom olovkom na papiru

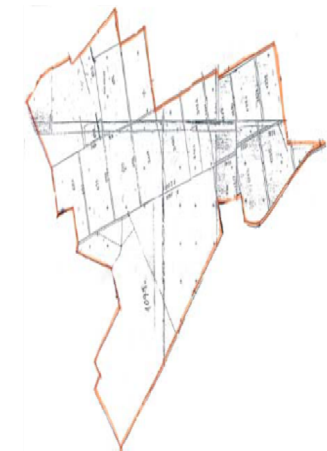

Primjer: uzorkovanje morske vode i sedimenta

- boca za uzorkovanje (crpac) se spušta do željene dubine
- postavi se više njih u nizu za različite dubine



- pusti se da se stabilizira temperatura na termometrima (5 min)
- pošalje se uteg koji zatvori crpac



karusel

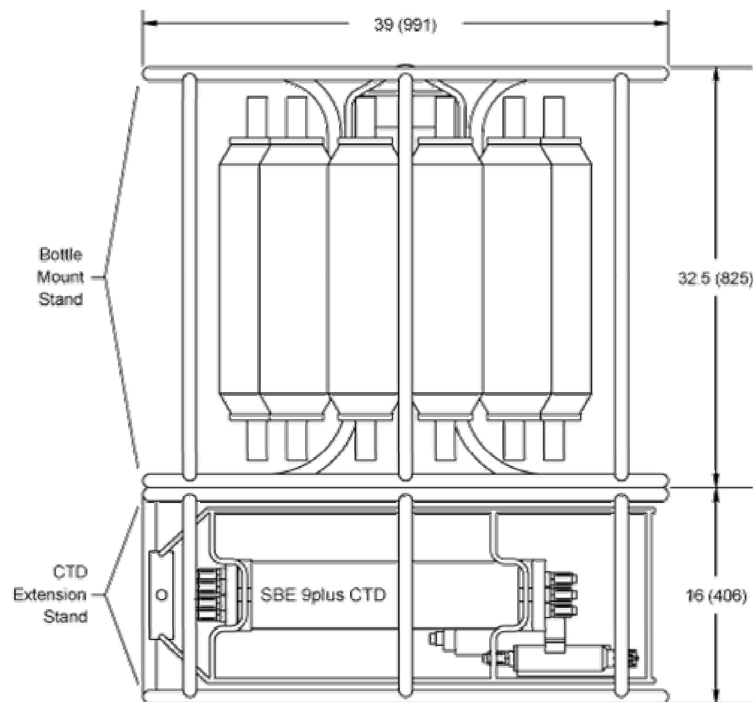

12-Bottle, 5-Liter size SBE 32 Carousel Water Sampler with SBE 9plus CTD
dimensions: inches (mm)

- boce se spuštaju na željenu dubinu
- pojedinačno se zatvaraju
- na dnu karusela je sonda za mjerenje profila saliniteta, temperature, pH, kisika, klorofila itd.

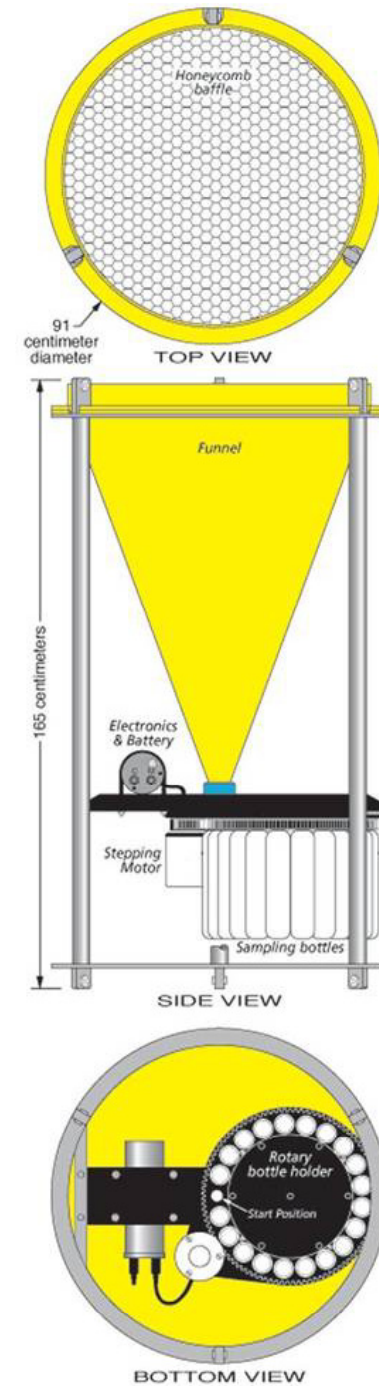
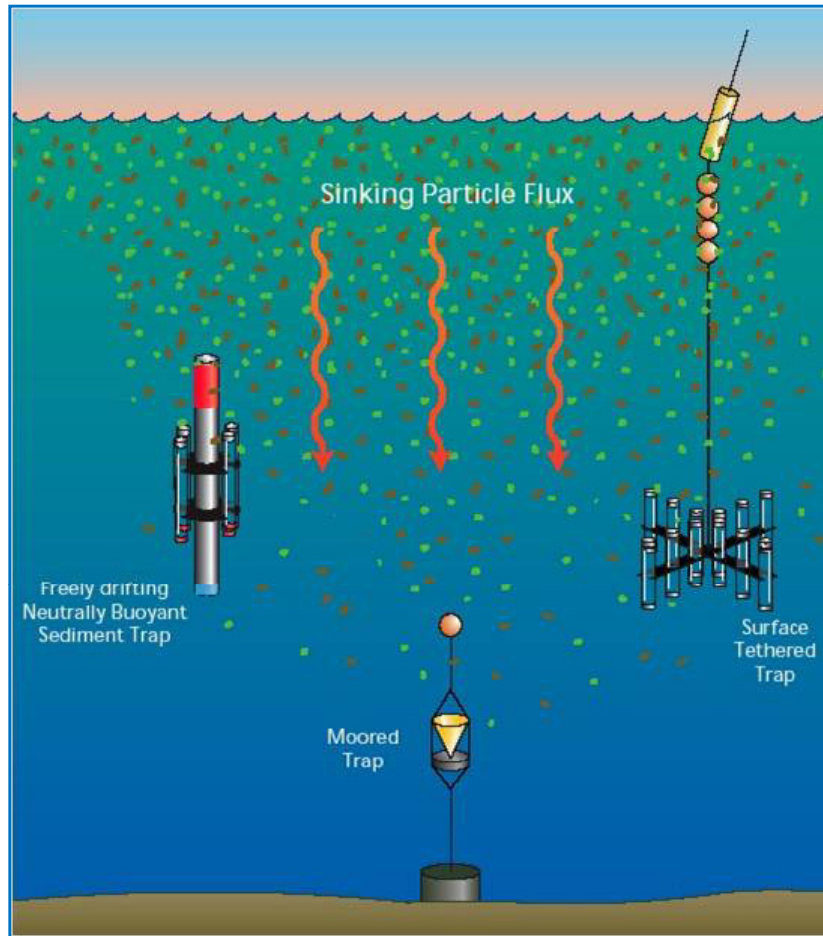

- stupica za sediment - hvata čestice iz vodenog stupca
- može se vremenski programirati za izmjenu bočica - više uzoraka na vremenskoj ljestvici



NORME I NORMIZACIJA

- norme pridonose unaprijeđenju sigurnosti, zdravlja, kakvoće okoliša i poboljšanju životnog standarda
- norme potiču očekivanja kupaca da će željeni proizvod biti siguran, pouzdan i prikladan za uporabu
- velik dio tehnološkog napretka i znanstvenih dostignuća ugrađen je u rezultate normizacije

- **norma** je hrvatski naziv za **ispravu** koja se još naziva:
 - *standard* (engleski)
 - *norme* (francuski)
 - *die Norm* (njemački)
- norma je **tehnička specifikacija**
- norma je **"pravilo postupanja"**
- norma omogućuje prodaju dobara i usluga rušeći trgovinske zapreke
- norma štiti sigurnost, zdravlje i opću dobrobit
- **isprava dostupna javnosti koju su odobrile ustanove za normizaciju raznih razina (međunarodne, regionalne, nacionalne)**

- **normizacija** je hrvatski naziv za **djelatnost** koja se naziva:
 - *standardization* (engleski)
 - *normalisation* (francuski)
 - *die Normung* (njemački)
- normizacija je djelatnost uspostavljanja odredaba za opću i opetovanu uporabu, koje se odnose na postojeće ili moguće probleme radi postizanja najboljeg stupnja uređenosti
- **normizacija je djelatnost čiji je rezultat norma**

○ **ciljevi normizacije:**

- povećanje razine sigurnosti proizvoda i procesa
- čuvanje zdravlja i života ljudi te zaštita okoliša
- promicanje kvalitete proizvoda, procesa i usluga
- osiguranje svrsishodne uporabe rada, materijala i energije
- poboljšanje proizvodne učinkovitosti
- ograničenje raznolikosti, osiguranje spojivosti i zamjenjivosti
- otklanjanje tehničkih zapreka u međunarodnoj trgovini

○ **načela normizacije:**

- konsenzus
- uključivanje svih zainteresiranih strana
- javnost rada
- stupanj razvoja tehnike
- koherentnost zbirke norma

- **normirno tijelo**

- normizacijsko tijelo priznato na nacionalnoj, regionalnoj ili međunarodnoj razini čija je osnovna djelatnost, u skladu s njegovim statutom, priprema, odobravanje ili prihvaćanje norma koje su dostupne javnosti

- **nacionalno normirno tijelo**

- normirno tijelo priznato na nacionalnoj razini koje ima pravo biti nacionalnim članom odgovarajućih međunarodnih i regionalnih normirnih organizacija

- nacionalno normirno tijelo u Republici Hrvatskoj je **HRVATSKI ZAVOD ZA NORME - HZN**



Hrvatski zavod za norme
Ulica grada Vukovara 78
10 000 Zagreb

<http://www.hzn.hr/>

- **europske** organizacije za normizaciju su:
 - *EUROPEAN COMMITTEE FOR STANDARDIZATION* - **CEN**
(Europski odbor za normizaciju)
 - *EUROPEAN COMMITTEE FOR ELECTROTECHNICAL STANDARDIZATION* - CENELEC
(Europski odbor za elektrotehničku normizaciju)
 - *EUROPEAN TELECOMMUNICATIONS STANDARDS INSTITUTE* - ETSI
(Europski institut za telekomunikacijske norme)

- **međunarodne** organizacije za normizaciju su:
 - *INTERNATIONAL ORGANIZATION FOR STANDARDIZATION* **ISO** (Međunarodna organizacija za normizaciju)
 - *INTERNATIONAL ELECTROTECHNICAL COMMISSION* IEC
(Međunarodno elektrotehničko povjerenstvo)

○ vrste norma

- osnovna norma

- norma kojom se obuhvaća široko područje ili koja sadrži opće odredbe za posebno područje

- terminološka norma

- utvrđuje nazive, obično praćene njihovim definicijama, a ponekad i objašnjenjima, crtežima, primjerima itd.

- norma za ispitivanje

- norma koja se odnosi na metode ispitivanja

- ponekad je dopunjena drugim odredbama koje se odnose na ispitivanja

- to mogu biti uzorkovanje, redoslijed ispitivanja ili upotreba statističkih metoda

- norma za proces

- utvrđuje zahtjeve što ih mora ispuniti neki proces kako bi se osigurala njegova prikladnost

- norma za uslugu
 - utvrđuje zahtjeve što ih mora ispuniti neka usluga kako bi se osigurala njezina prikladnost
 - npr. usluge prijevoza, održavanja vozila, hotelskog smještaja telekomunikacija, osiguranja, bankarstva, trgovine
- norma za sučelje
 - utvrđuje zahtjeve koji se odnose na spojivost proizvoda ili sustava u njihovim spojnim točkama
- norma o potrebnim podacima
 - sadrži popis značajki za koje treba navesti vrijednosti ili druge podatke radi pobližeg opisa nekog proizvoda, procesa ili usluge

- **hijerarhijski gledano** (po značenju i važnosti), postoje:
 - **interne (radne norme)**
 - **industrijske**
 - **nacionalne**
 - **regionalne**
 - **međunarodne norme**

- **interne norme**
 - vrijede, nastaju i primjenjuju se samo u pojedinoj multinacionalnoj kompaniji ili korporaciji te u pojedinim poduzećima

- **industrijske norme**
 - nastaju unutar jedne ili više industrijskih grana u nekoj zemlji i ograničene su samo na pripadajuća industrijska područja
 - **ASTM** u SAD (iz *American Society for Testing and Materials*)

- **nacionalne norme**
 - nadležnost pojedine države i vrijede na njenom području
 - **DIN** za Njemačku, **GB** za Veliku Britaniju, **HRN** za Hrvatsku

- **regionalne norme**

- pokrivaju pojedine regije tj. države koje su međusobno povezane u političkoj i gospodarskoj suradnji (Europa, Sjeverna Amerika, Australija, Afrika, Daleki istok), generiraju se od regionalnih organizacija za norme i obavezne su za tu regiju
- u Europi postoji pet regionalnih organizacija nadležnih za norme i normizaciju, npr.
 - **CEN** = Europski odbor za normizaciju
 - najviša regionalna organizacija u Europi
 - neposredno ispod ISO
 - pokriva opća područja kao i ISO
 - sve zemlje EU i EFTA (europskog slobodnog tržišta)

- **međunarodne ili internacionalne norme**
 - propisuju dvije svjetske nadležne organizacije **ISO** i **IEC**
 - one vrijede za sve članice
 - **ISO** = *International Standardization Organization*, Međunarodna organizacija za norme
 - formiran i počeo s radom 1947. godine
 - međunarodna organizacija nastala kao savez nacionalnih organizacija za norme i normizaciju iz 156 zemalja članica
 - **IEC** = *International Electrotechnical Commission*, Međunarodna komisija za elektrotehniku

Svaka niža norma u hijerarhiji mora poštovati višu razinu, a iznimke su dopuštene samo onda kada su kriteriji niže razine oštriji od kriterija normi koje se nalaze iznad njih.

- ISO se najvećim dijelom financira iz članarine njezinih članica (62%), ali i putem izdavačke djelatnosti (norme, katalozi, bilteni itd.), te edukacijom, stručnom i savjetodavnom pomoći (38%)
- **osnovni cilj ISO-a je potpuna (globalna) normizacija svih područja znanosti, tehnike i tehnologije s osnovnim motom iz teorije i prakse kvalitete:**
 - *“Do it once, do it right, do it internationally”*

- **hrvatska norma** je svaka norma koja je prihvaćena u hrvatski sustav i koja se primjenjuje u Republici Hrvatskoj
 - izvorna hrvatska norma
 - prihvaćena europska norma
 - prihvaćena međunarodna norma

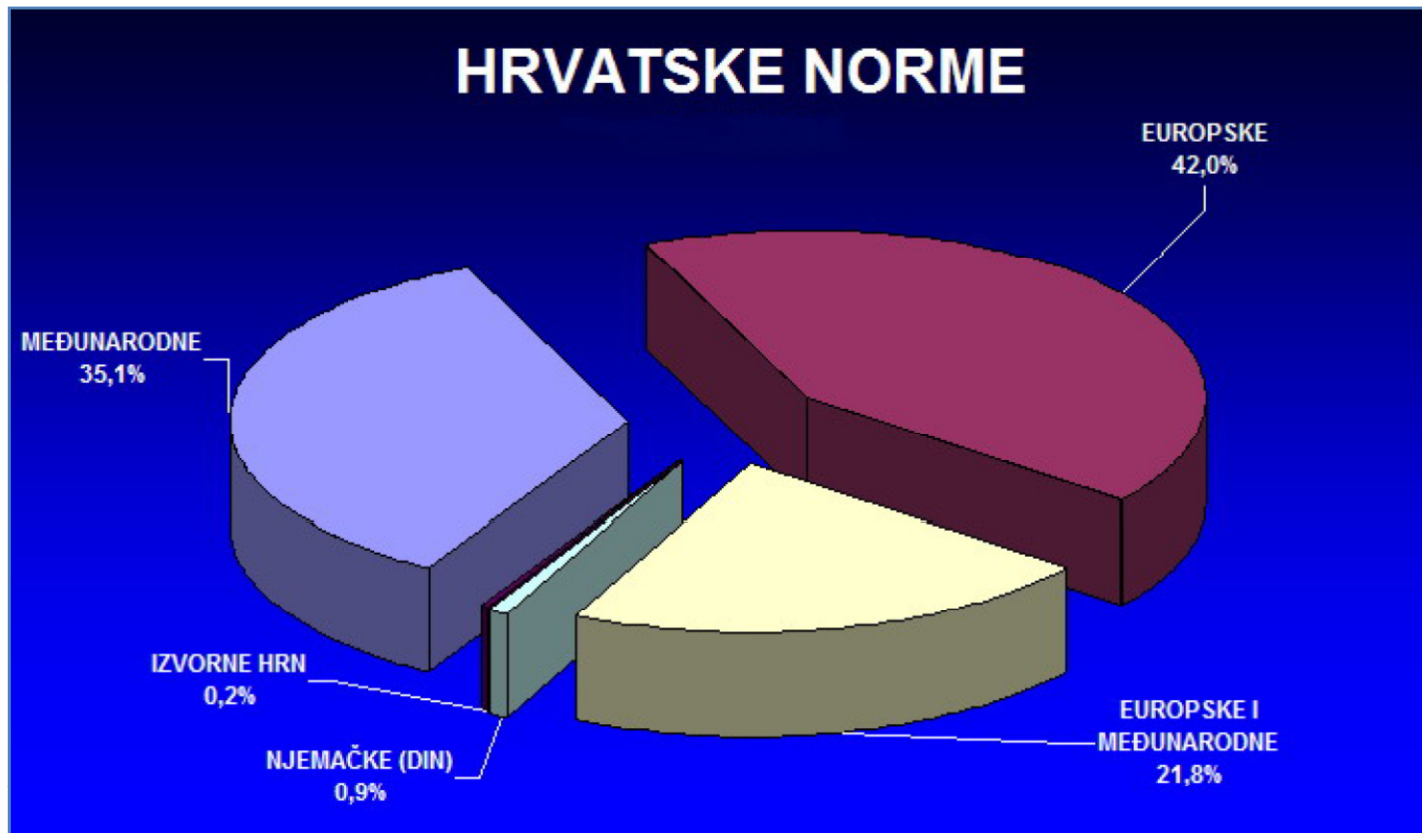

○ **Kome trebaju hrvatske norme?**

→ proizvođačima

→ uslužnim tvrtkama

→ gospodarstvu

→ potrošačima

→ državnoj upravi

→ javnim poduzećima

→ stručnim udrugama

→ obrazovnim ustanovama

→ laboratorijima (ispitnim i mjeriteljskim)

→ potvrdbenim ustanovama

KATALOG HRVATSKIH NORMI

846 01 OPĆI POJMOVI. NAZIVLJE. NORMIZACIJA. DOKUMENTACIJA

297 03 SOCIOLOGIJA. USLUGE. USTROJSTVO PODUZEĆA I
UPRAVLJANJE PODUZEĆEM. UPRAVA. PRIJEVOZ

231 07 MATEMATIKA. PRIRODNE ZNANOSTI

880 17 METROLOGIJA I MJERENJE. FIZIKALNE POJAVE

.....

846 01 OPĆI POJMOVI. NAZIVLJE. NORMIZACIJA. DOKUMENTACIJA

3 01.020 Nazivlje (načela i usklađivanje)

524 01.040 Rječnici

22 01.060 Veličine i jedinice

12 01.070 Označivanje bojama

10 01.075 Slovno-brojčani znakovi

102 01.080 Grafički znakovi

87 01.100 Tehnički crteži

22 01.110 Tehnička dokumentacija o proizvodu

4 01.120 Normizacija. Opća pravila

60 01.140 Informacijske znanosti. Izdavaštvo

- | | |
|-------------------|--|
| HRN ISO 31-0:1996 | Veličine i jedinice - 0. dio: Opća načela (ISO 31-0:1992)
Quantities and units - Part 0: General principles (ISO 31-0:1992) |
| HRN ISO 31-5:1997 | Veličine i jedinice - 5. dio: Elektricitet i magnetizam (ISO 31-5:1992)
Quantities and units - Part 5: Electricity and magnetism (ISO 31-5:1992) |
| HRN EN 764-2:2008 | Tlačna oprema - 2. dio: Veličine, simboli i jedinice (EN 764-2:2002)
Pressure equipment - Part 2: Quantities, symbols and units (EN 764-2:2002) |
| HRN ISO 1000:1996 | SI jedinice i preporuke za uporabu njihovih višekratnika i uporabu nekih drugih jedinica (ISO 1000:1992)
SI units and recommendations for the use of their multiples and of certain other units (ISO 1000:1992) |
| HRN ISO 4226:1997 | Kakvoća zraka - Opća gledišta - Mjerne jedinice (ISO 4226:1993)
Air quality - General aspects - Units of measurement (ISO 4226:1993) |

○ **Normoteka Hrvatskog zavoda za norme**

- specijalna knjižnica koja pohranjuje i održava zbirke norma i drugih normativnih dokumenata s pratećim katalozima, časopisima i bazama podataka
- korisnicima normi omogućuje se besplatan uvid u fond i pristup svim raspoloživim informacijama



MJERITELJSTVO

- **Državni zavod za mjeriteljstvo** (Ulica grada Vukovara 284/VI, Zagreb)
 - DZM kao tijelo državne uprave obavlja upravne i druge poslove koji se odnose na uspostavu, koordinaciju i nadziranje nacionalnog mjeriteljskog sustava i to kroz:
 - uspostavu mjernog jedinstva u Republici Hrvatskoj i osiguranje povjerenja u rezultate mjerenja provedenih radi zaštite potrošača, života i zdravlja ljudi i životinja, zaštite okoliša, opće sigurnosti i zaštite prirodnih resursa
 - poticanja slobodne trgovine
 - donošenja i provođenja mjeriteljskih propisa
 - ujednačavanja sustava zakonitih mjernih jedinica s međunarodno dogovorenim sustavom mjernih jedinica
 - potpore i razvoja odgovarajuće mjeriteljske infrastrukture

- **mjeriteljstvo je znanost o mjerenju**
 - obuhvaća:
 - mjerne jedinice i njihove etalone
 - mjerila i njihovo područje primjene
 - sve teorijske i praktične probleme vezane uz mjerenje
 - dijeli se na tri glavna područja:
 - zakonsko mjeriteljstvo
 - znanstveno mjeriteljstvo
 - industrijsko mjeriteljstvo

- **zakonsko mjeriteljstvo**

- dio mjeriteljstva uređen zakonom i drugim propisima
- odnosi se na djelatnosti koje su rezultat zahtjeva iz propisa
- te djelatnosti su vezane za mjerenja, mjerne jedinice, mjerila i mjerne metode koje provode mjerodavna tijela

- **znanstveno mjeriteljstvo**

- bavi se problemima koji su zajednički za sva mjeriteljska pitanja bez obzira na mjerenu veličinu
- obuhvaća opće teorijske i praktične probleme koji se tiču mjernih jedinica, a uključuju njihova ostvarenja i prenošenje znanstvenim metodama, probleme mjernih pogrešaka i nesigurnosti te mjeriteljskih svojstava mjerila

- **industrijsko mjeriteljstvo**

- bavi se mjerenjima u proizvodnji i upravljanju kvalitetom

○ mjerne jedinice

- međunarodni sustav jedinica SI:
 - osnovne
 - izvedene s posebnim nazivima i znakovima
 - izvedene bez posebnih naziva i znakova
 - iznimno dopuštene jedinice izvan SI
 - predmeci za tvorbu decimalnih jedinica
 - pravila pisanja
- uporaba mjernih jedinica regulirana je i Pravilnikom o mjernim jedicama

INTELEKTUALNO VLASNIŠTVO

- opasnost od uništenja ili gubitka materijalnih dobara
 - tijekom povijesti ljudske civilizacije razvijeni su brojni načini zaštite metodama sakrivanja, zatvaranja, nadzora i čuvanja
 - **sustav pravne zaštite materijalnog vlasništva**
- nematerijalna dobra - proizvodi ljudskog uma čija je vrijednost u umnožavanju, upotrebi i prikazivanju drugim ljudima
 - nije ih moguće zaštititi mjerama fizičke zaštite
 - **sustav pravne zaštite intelektualnog vlasništva**
- intelektualno vlasništvo obuhvaća:
 - autorsko i srodna prava
 - prava industrijskog vlasništva

- autorsko pravo - intelektualne tvorevine
 - književna djela (pisana i govorna), računalni programi
 - glazbena djela
 - dramska i dramsko-glazbena djela
 - koreografska i pantomimska djela
 - djela likovnih umjetnosti i djela primijenjenih umjetnosti
 - fotografska i kinematografska djela
 - prijevodi i druge prerade djela
 - zbirke djela i baze podataka

- srodna prava
 - izvedbe umjetnika izvođača
 - fonogrami i videogrami
 - emitiranja radija i televizije
- industrijsko vlasništvo
 - **patenti**
 - žigovi (robni i uslužni)
 - industrijsko obličje (modeli i uzorci)
 - zemljopisne oznake podrijetla proizvoda
 - topologija (planovi rasporeda) integriranih sklopova

ZAKONODAVSTVO

NARODNE
NOVINE

HRVATSKI GLASNIK
INTELEKTUALNOG
VLASNIŠTVA

- Zakon o autorskom i srodnim pravima
- Zakon o industrijskom vlasništvu
 - patent
 - žig
 - industrijsko obličje
 - oznake zemljopisnog podrijetla
 - oznake proizvoda i usluga
 - zaštita planova rasporeda integriranih sklopova



- Zakon o autorskom pravu
 - Autori književnih, znanstvenih i umjetničkih djela imaju autorsko pravo glede svojih tvorevina (autorskih djela)...

- autorsko djelo
 - zbirke, kao što su: enciklopedije, zbornici, antologije, glazbene zbirke, fotografske zbirke...
 - zbirke narodnih književnih i umjetničkih tvorevina, dokumenata, sudskih odluka...
 - prijevodi, prilagodbe, glazbene obrade i druge prerade autorskih djela zaštićeni su kao i izvorno djelo
 - naslov autorskoga djela zaštićen je po zakonu kao i samo djelo

- osim autora, nositelj autorskog prava može biti i osoba kojoj na temelju zakona, oporuke ili ugovora pripadaju sva ili pojedina autorska pravna ovlaštenja koja se po zakonu mogu prenositi
- autorskopравни odnosi u vezi autorskih djela stvorenih u radnom odnosu uređuju se općim aktima i kolektivnim ugovorima ili ugovorima o zapošljavanju
- autorsko pravo sadrži
 - imovinsko-pravna ovlaštenja ("autorska imovinska prava")
 - prava autora na iskorištavanje djela
 - osobno-pravna ovlaštenja ("autorska moralna prava")
 - pravo autora da bude priznat i označen kao tvorac djela
 - pravo autora da se usprotivi svakom mijenjanju djela i svakoj upotrebi djela koja bi vrijeđala njegovu čast ili ugled

- bez odobrenja autora dopušteno je:
 - predstavljanje i izvedba književnog ili umjetničkog djela u svrhe i u obliku **nastave**
 - objavljivanje izvješća o objavljenim književnim, umjetničkim i znanstvenim djelima
 - reproduciranje već objavljenoga djela radi osobnog usavršavanja
 - doslovno navođenje ulomaka iz djela
 - reproduciranje ili prilagođavanje kopija računalnoga programa od strane korisnika

- **industrijsko vlasništvo**

- industrijska primjenljivost rješenja temeljni je čimbenik koji razlikuje ovaj oblik zaštite rezultata intelektualnog rada od onoga koji se smatra prvenstveno umjetničkim
- Zakon o industrijskom vlasništvu štiti industrijski dizajn
- sva druga rješenja koja ne bi mogla imati primjenu u industriji (u najširem smislu te riječi) mogu se štiti autorskim pravima.

○ **robni / uslužni znak**

- znakovi razlikovanja proizvoda ili robni znakovi su svaka oznaka proizvoda, pa i sama tvrtka, ako se koristi kao robni znak
- služe individualizaciji proizvoda u robnom prometu
- povijest
 - identifikacija osobe proizvođača - antičko doba
 - oznaka proizvoda prema cehovskim pravilima - srednji vijek

robni žig je zaštićeni robni znak



može biti izražen:

- verbalno
- figurativno
- kombinacijom oba izraza

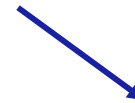

može se odnositi na jedan ili više proizvoda koje vlasnik žiga stavlja u gospodarsko-pravni promet

- **modeli i uzorci**

- modelom se štiti novi vanjski oblik proizvoda ili njegovog dijela
- uzorkom se štiti nova slika ili crtež koji se može prenijeti na proizvod ili na njegov dio



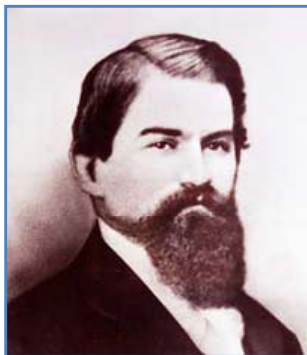

Coca-Colu je izumio ljekarnik Dr. John S. Pemberton 1886. u Atlanti, kao lijek protiv umora i glavobolje

Sjedište Coca-Cola Company, Atlanta, Georgia.



Ulaz u muzej Coca-Cole u Atlanti, Georgia

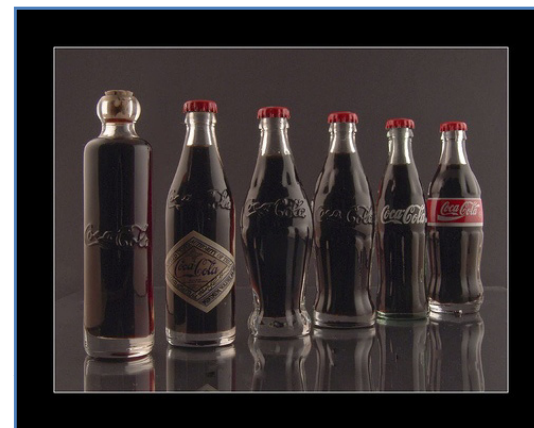
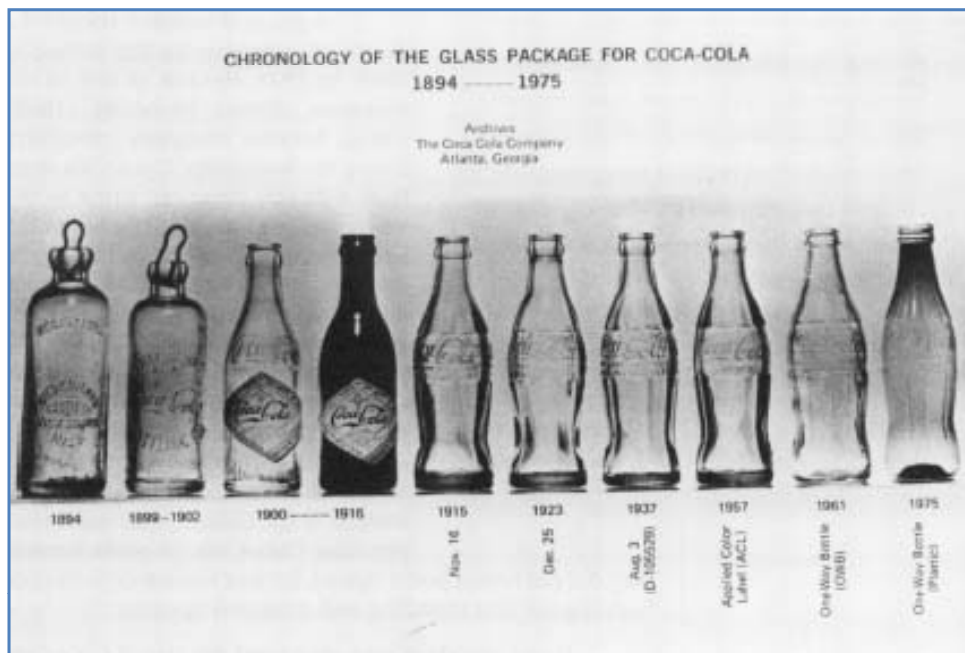

- **podrijetlo proizvoda**

- oznakom podrijetla proizvoda štiti se zemljopisni naziv proizvoda čija su posebna svojstva pretežno uvjetovana mjestom odnosno područjem na kojem je proizveden
- može se zaštititi i naziv proizvoda koji je dugom upotrebom postao opće poznat kao oznaka da on potječe iz određenog mjesta ili područja



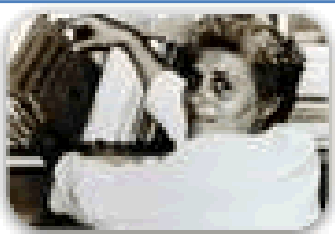

Intervju s prof. Zlatom Bartl

Povijest Vegete

- 1958. Stvorena je Vegeta (prof. Zlata Bartl)
- 1959. Pojavljuje se na tržištu pod imenom Vegeta 40
- 1967. Prvi izvoz u Mađarsku i SSSR
- 1971. Ime Vegeta 40 promijenjeno je u Vegeta
- 1974. Podravka uvodi TV emisiju "Male tajne velikih majstora kuhinje" da se učvrsti popularnost Vegete
- 1994. Izvršen je redizajn ambalaže Vegete. Zadržane su konstante: plava boja, logotip i kuhar, a uvedeno je povrće kao novi element
- 1999. Vegeta slavi 40 godina postojanja, a "Male tajne" 25 godina emitiranja



○ **patent i zakon o patentima**

- patent je pravo koje štiti nositelja patenta u pogledu gospodarskog iskorištavanja izuma
- patent se priznaje za izum koji je nov, ima izumsku razinu i koji se može industrijski primijeniti
 - izum je **nov** ako nije sadržan u stanju tehnike
 - **stanje tehnike** - sve što je učinjeno pristupačnim javnosti u svijetu na bilo koji način prije datuma podnošenja prijave patenta
 - izum ima **izumsku razinu** ako za stručnu osobu iz odgovarajućeg područja ne proizlazi, na očigledan način, iz stanja tehnike
 - izum je **industrijski primjenljiv** ako se njegov predmet može proizvesti ili upotrijebiti u bilo kojoj grani industrije uključujući i poljoprivredu

- pravo na stjecanje patenta ima izumitelj ili njegov pravni sljednik
 - ako je izum stvoren zajedničkim radom više izumitelja, izumiteljima ili njihovim pravnim sljednicima pripada pravo na zajednički patent
 - moralno pravo izumitelja je neprenosivo
- priznavanje patenta
 - Državni zavod za intelektualno vlasništvo provodi upravni postupak za priznanje patenta i obavlja druge upravne i stručne poslove u svezi sa zaštitom izuma patentom
 - postupak za priznanje patenta pokreće se podnošenjem podneska koji sadrži zahtjev za priznanje patenta Zavodu

- od primitka podneska do objave patenta
 - ispitivanje prijave patenta
 - upis prijave u registar prijava patenata
 - svjedodžba o pravu prvenstva
 - način i sadržaj objave prijave patenta
 - objavljuje se u službenom glasilu Zavoda
 - postaje dostupna javnosti
 - zahtjev za priznanje patenta
 - postupak potpunog ispitivanja
 - **rješenje o priznanju patenta**

- međunarodna zaštita
 - zaštita patenta ostvaruje se prema **teritorijalnom načelu**, tj. vrijedi samo na teritoriju zemlje u kojoj je to pravo priznato
 - stoga patenti koje dodjeljuje Zavod domaćim i stranim prijaviteljima vrijede samo na teritoriju Republike Hrvatske
 - zaštita na teritoriju drugih zemalja može se ostvariti na sljedeće načine:
 - podnošenjem **zasebne** prijave nadležnom uredu **svake** zemlje na čijem teritoriju se traži zaštita
 - podnošenjem **jedne** međunarodne prijave putem Ugovora o suradnji na području patenata (*Patent Cooperation Treaty - PCT*), za zemlje članice tog ugovora putem nekog od **regionalnih** patentnih sustava - za zemlje članice Europske patentne organizacije (EPO) i zemlje proširenja
 - podnošenjem prijave za **Europski patent** jednom od nadležnih ureda te organizacije
 - međunarodni i regionalni patentni sustavi omogućuju podnošenje jedne prijave za izum na jednom mjestu s istovremenim pravnim učinkom u više zemalja

DRŽAVNI ZAVOD ZA INTELEKTUALNO VLASNIŠTVO

Ulica grada Vukovara 78
10000 Zagreb



Djelatnost

- dodjeljuje prava iz područja industrijskog vlasništva na teritoriju Republike Hrvatske.
- provodi međunarodne postupke dodjele prava temeljem međunarodnih ugovora kojih je Republika Hrvatska članica.
- savjetuje kako zaštititi svoja prava u zemlji i inozemstvu
- informira o postupcima za dodjelu prava u Hrvatskoj
- osigurava pristup domaćim i inozemnim bazama podataka industrijskog vlasništva u zemlji i inozemstvu

<http://www.epo.org/>

<http://www.wipo.int/portal/index.html.en>

<http://www.dziv.hr/>

Izumi i tehnologija mijenjaju svijet i život

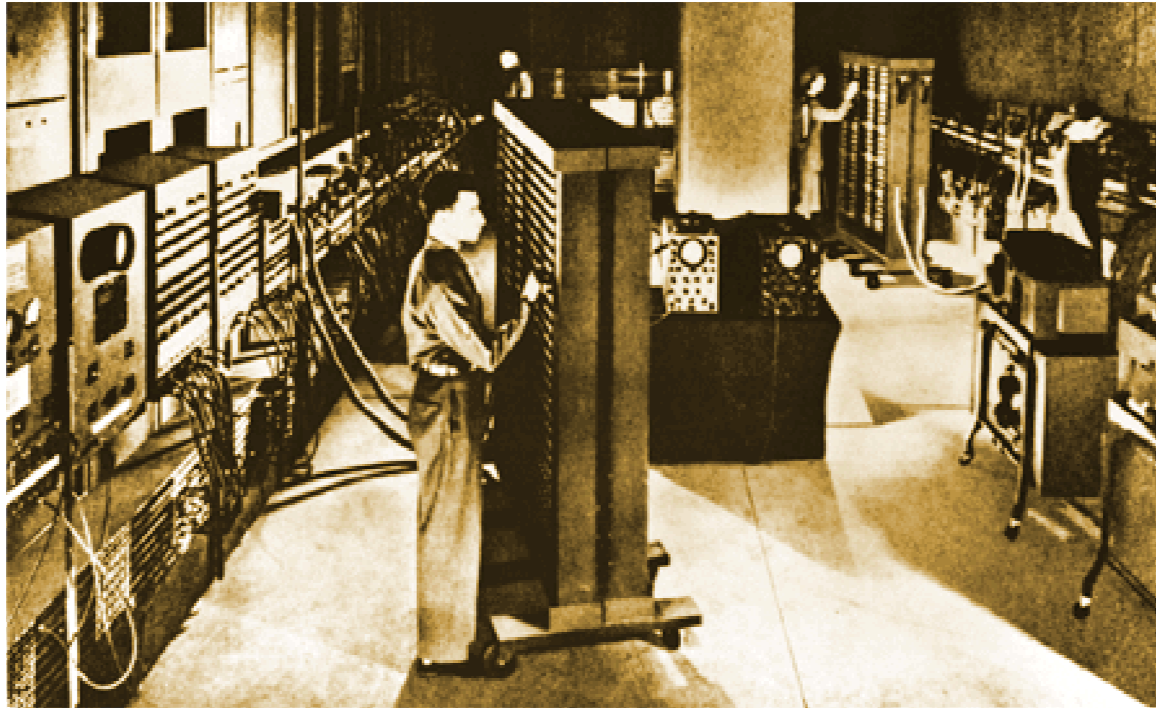

1946



1930



1955



1995



1910



1937



1985



1990